

STEILDACH

leuchten ■ ■ ■ ■ ■



Das Arbeitslicht für Präzision

Leuchtenreihe **JSS/JBS**
Leuchtenreihe **JSH/JBH**
Leuchtenreihe **JSSN/JSN/JBN**

Die JUNG Steildachleuchten und deren Varianten sind Stahlblechleuchten höherer Schutzart und sind besonders für den Einsatz in Lackieranlagen, Reinräumen und in der chemischen Industrie geeignet. Durch die Vielzahl der Ausführungen und Varianten bleibt kein Wunsch offen. Der Leuchteneinsatz, auf dem sich alle Bauteile befinden, ist ausschwenkbar sowie auswechselbar im Gehäuse befestigt. Die in ihrem Design durchdachte Bauart ermöglicht ein leichtes Reinigen der Leuchte. Die Abdeckung des Lichtaustrittes besteht aus einer rahmenlosen, mit dem Gehäuse flächenbündigen, Einscheibensicherheitsglasscheibe (ESG). Die Scheibe wird über einen Zentralverschluss schnell und komfortabel geöffnet.





MERKMALE

- Ausführungen bis -Zone 1 und 21 erhältlich
- Frei von lackbenetzungsstörenden Substanzen
- Pulverbeschichtete Stahlblechleuchte
- Erhältlich in verschiedenen Baubreiten
- Verwendung von Leuchtstofflampen mit Zweistiftsockel
- Normenkonformität aller Leuchten mit -Kennzeichnung

STANDARD AUSFÜHRUNG

- Gehäusefarbe: RAL 9016 – Verkehrsweiß
- Reflektor: RAL 9016 – Verkehrsweiß
- Kabeleinführung: 3 Stück M 25 Verschraubungen - geeignet für Kabeldurchmesser von 7 – 17 mm
- Anschlussklemme: L1, N, PE – max. Klemmbereich 4,0 mm²
- Scheibe: 6 mm Einscheiben-Sicherheitsglas

OPTIONEN

- Pulverbeschichtung in allen RAL-Farben
- Edelstahlausführung poliert
- Anschluss über diverse Steckersysteme
- Montagefertige Lieferung mit angebautem Kabel
- Dimmbare Ausführungen
- 5 polige Verdrahtung L1, L2, L3, N, PE
- Lampenbestückung in verschiedenen Lichtfarben
- Sonderspannungen / -Frequenzen
- Halterungen zur Leuchtenbefestigung
- Reflektoren aus oberflächenveredeltem Aluminium in symmetrischer und asymmetrischer Ausführung
- Leuchtausführungen mit Blendraister
- Ausführungen mit Trennschalter, zum allpoligen Abschalten beim Öffnen der Leuchte
- 3- oder 5-polige Durchgangsverdrahtungen
- Varianten mit T 5 Lampen (Durchmesser 16 mm)
- Scheiben beklebt, bedruckt oder geätzt

ZUBEHÖR FÜR JSS + JSB

- Ringschraube M8 verzinkt für Hängeleuchten
- Knotenkette in beliebiger Länge mit passendem Karabinerhaken in verzinkter Ausführung
- Wand- und Deckenhalter für Schwenkleuchten
- Spezielle Befestigungsteile werden nach Kundenanforderungen gefertigt

Die JUNG Leuchtenreihe JSS und JBS ist durch die Anzahl der möglichen Ausführungen und Varianten allen Anforderungen an Einbausituationen, Montagemöglichkeiten und dem -Schutz bis Zone 1 und 21 gewachsen.



TECHNISCHE DATEN

JSSX2/JBSX2

JSHX2/JBHX2

- Geeignet für -Zone 1 und 21
- Zulassung EG-Baumusterprüfbescheinigung
- Explosionsschutz
 - II2G EEx ed IIC T4
 - II2D Ex tD A21
 - IP 65 T 90° C
 - 20° C ≤ Ta ≤ +50° C
- Kennzeichnung
- Vorschaltgerät Elektronisch (EVG)
- Umgebungstemperatur -20° C bis +50° C
- Nennspannung / Frequenz 220-240 V +/- 10% 0 / 50-60 Hz
- Schutzklasse I
- Temperaturklasse T4
- Schutzart IP 65

JSSEV/JBSEV

JSHEV/JBHEV

- Geeignet für -Zone 2 und 22 und Industriebeleuchtung
- Zulassung Konformitätsaussage
- Explosionsschutz
 - II3G Ex nA IIC T4 Gc
 - II3D Ex tc IIIC T74° C Dc
 - IP 65
- Kennzeichnung
- Vorschaltgerät Elektronisch (EVG)
- Umgebungstemperatur -20° C bis +50° C
- Nennspannung / Frequenz 220-240 V 0 / 50-60 Hz
- Schutzklasse I
- Temperaturklasse T4
- Schutzart IP 65

Technische Änderungen vorbehalten



LEUCHTENQUERSCHNITT

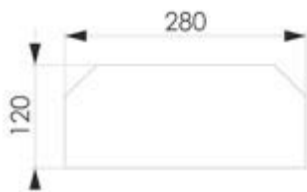

JSS



JSB

Mögliche Lampenbestückungen in symmetrischer Ausführung:

- JSS.. 1-, 2- und 3-lampig
- JSB.. 3- und 4-lampig

Mögliche Lampenbestückungen in asymmetrischer Ausführung mit Aluminium-Reflektor:

- JSS.. 1-lampig
- JSB.. 2- und 3-lampig

LICHTVERTEILUNGSKURVE

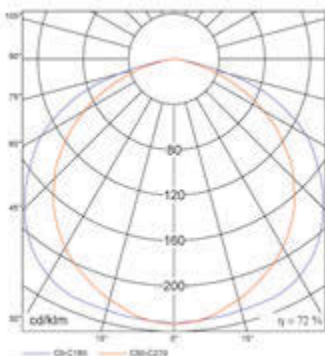

JSS.. 2-lampig mit symmetrischem Aluminiumreflektor

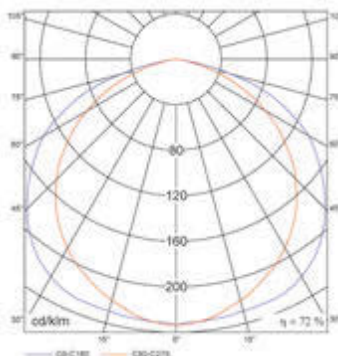

JSS.. 2-lampig ohne Aluminiumreflektor

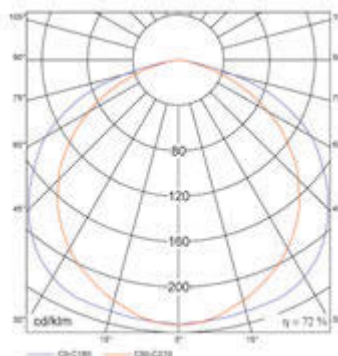

JSB.. 2-lampig mit asymmetrischem Aluminiumreflektor

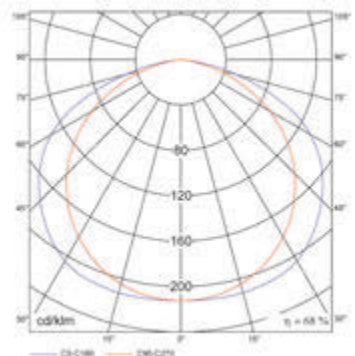

JSB.. 4-lampig ohne Aluminiumreflektor

EINBAULEUCHTE (WE)

Der Montagerahmen mit den Befestigungsbohrungen ist am Leuchtengehäuse angeschweißt und kann flächenbündig in die bauseitigen Einbauöffnungen in Wand- oder Deckenelementen montiert werden.

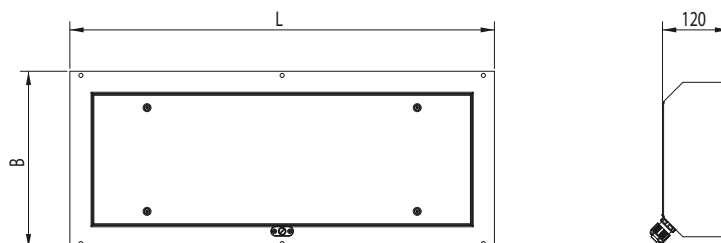

| Bezeichnung | L | B | Einbau- aussparung | Zeichnungs-Nr. |
|-----------------|------|-----|-----------------------|----------------|
| JSS..-WE...18 W | 770 | 320 | 740 x 290 | 65-011-020-00 |
| JSS..-WE...36 W | 1380 | 320 | 1350 x 290 | 65-011-040-00 |
| JSS..-WE...58 W | 1680 | 320 | 1650 x 290 | 65-011-060-00 |
| JBS..-WE...18 W | 770 | 420 | 740 x 390 | 65-001-020-00 |
| JBS..-WE...36 W | 1380 | 420 | 1350 x 390 | 65-001-040-00 |
| JBS..-WE...58 W | 1680 | 420 | 1650 x 390 | 65-001-060-00 |

Weitere technische Angaben auf Anfrage

MAUER-EINBAULEUCHTE (ME)

Der am Leuchtengehäuse angeschweißte große Montagerahmen mit den Befestigungsbohrungen hat eine umlaufende Abkantung, die eine Montage in Mauernischen ermöglicht.

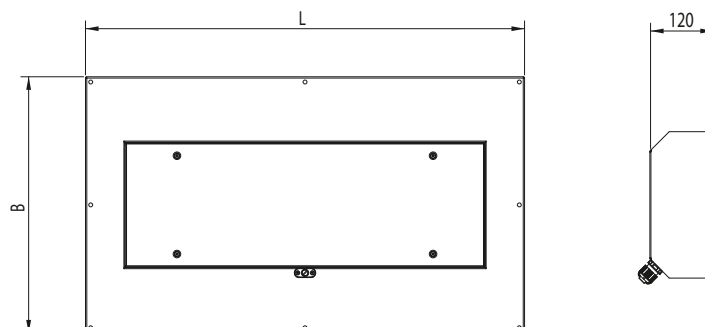

| Bezeichnung | L | B | Mauernische | Zeichnungs-Nr. |
|-----------------|------|-----|------------------|----------------|
| JSS..-ME...18 W | 840 | 490 | 790 x 350 x 160 | 65-011-020-50 |
| JSS..-ME...36 W | 1450 | 490 | 1400 x 350 x 160 | 65-011-040-50 |
| JSS..-ME...58 W | 1750 | 490 | 1700 x 350 x 160 | 65-011-060-50 |
| JBS..-ME...18 W | 840 | 590 | 790 x 450 x 160 | 65-001-020-50 |
| JBS..-ME...36 W | 1450 | 590 | 1400 x 450 x 160 | 65-001-040-50 |
| JBS..-ME...58 W | 1750 | 590 | 1700 x 450 x 160 | 65-001-060-50 |

Weitere technische Angaben auf Anfrage



HÄNGELEUCHE (HE)

Durch die rückseitigen Gewindenielen ist eine Deckenabhängung oder eine Aufnahme in Halterungen möglich. Ringschrauben, Ketten, Karabinerhaken oder sonstiges Befestigungsmaterial ist im Lieferumfang der Leuchte nicht enthalten.

Zubehör gesondert bestellen

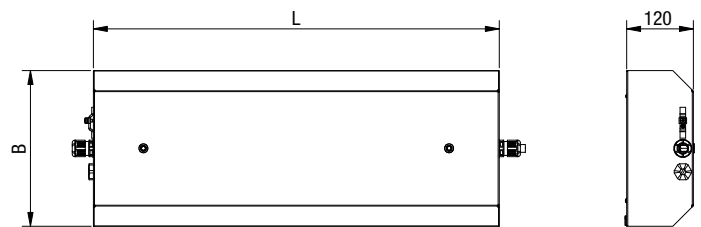

| Bezeichnung | L | B | Zeichnungs-Nr. |
|-----------------|------|-----|----------------|
| JSS..-HE...18 W | 730 | 280 | 65-012-020-00 |
| JSS..-HE...36 W | 1340 | 280 | 65-012-040-00 |
| JSS..-HE...58 W | 1640 | 280 | 65-012-060-00 |
| JBS..-HE...18 W | 730 | 380 | 65-002-020-00 |
| JBS..-HE...36 W | 1340 | 380 | 65-002-040-00 |
| JBS..-HE...58 W | 1640 | 380 | 65-002-060-00 |

Weitere technische Angaben auf Anfrage

LEUCHE MIT RÜCKSEITENBEFESTIGUNG (RSB)

Durch die rückseitigen Gewindenielen ist eine Deckenabhängung oder eine Aufnahme in Halterungen möglich. Ringschrauben, Ketten, Karabinerhaken oder sonstiges Befestigungsmaterial ist im Lieferumfang der Leuchte nicht enthalten.

Zubehör gesondert bestellen

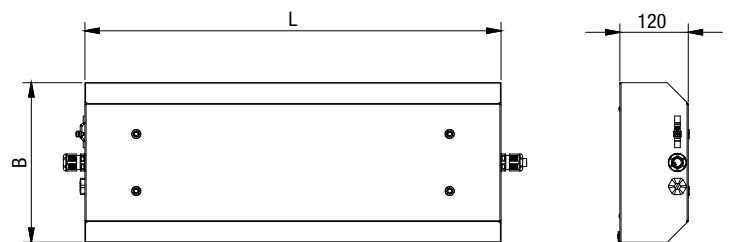

| Bezeichnung | L | B | Zeichnungs-Nr. |
|------------------|------|-----|----------------|
| JSS..-RSB...18 W | 730 | 280 | 65-017-020-00 |
| JSS..-RSB...36 W | 1340 | 280 | 65-017-040-00 |
| JSS..-RSB...58 W | 1640 | 280 | 65-017-060-00 |
| JBS..-RSB...18 W | 730 | 380 | 65-007-020-00 |
| JBS..-RSB...36 W | 1340 | 380 | 65-007-040-00 |
| JBS..-RSB...58 W | 1640 | 380 | 65-007-060-00 |

Weitere technische Angaben auf Anfrage

SCHRÄGEINBAULEUCHE WAAGERECHT (SRW)

Die Leuchte ist für die Eckmontage zwischen Decke und Wand konzipiert. Um die Montage zu erleichtern wird ein Auflegewinkel an der Wand verschraubt. Blendbleche, um die Raumlänge auszugleichen, sind in Fixlängen sowie verstellbar erhältlich. Auflegewinkel sind im Lieferumfang der Leuchte nicht enthalten.

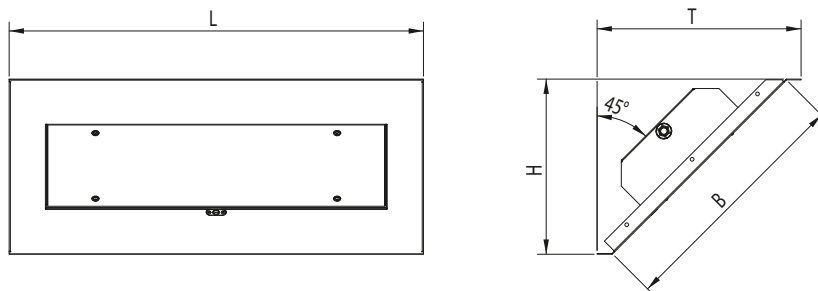

Zubehör gesondert bestellen

| Bezeichnung | L | B | T | H | Zeichnungs-Nr. |
|------------------|------|-----|-----|-----|----------------|
| JSS..-SRW...18 W | 840 | 500 | 415 | 355 | 65-016-020-00 |
| JSS..-SRW...36 W | 1450 | 500 | 415 | 355 | 65-016-040-00 |
| JSS..-SRW...58 W | 1750 | 500 | 415 | 355 | 65-016-060-00 |
| JBS..-SRW...18 W | 840 | 520 | 430 | 370 | 65-006-020-00 |
| JBS..-SRW...36 W | 1450 | 520 | 430 | 370 | 65-006-040-00 |
| JBS..-SRW...58 W | 1750 | 520 | 430 | 370 | 65-006-060-00 |

Weitere technische Angaben auf Anfrage

SCHRÄGEINBAULEUCHE SENKRECHT (SRS)

Die Leuchte ist für die senkrechte Eckmontage konzipiert. Für die Montage der Leuchte sind in dem aufgeschweißten Rahmen seitliche Befestigungsbohrungen vorgesehen. Zur Verhinderung von Staubablagerungen sind schräge Abdeckhauben erhältlich.

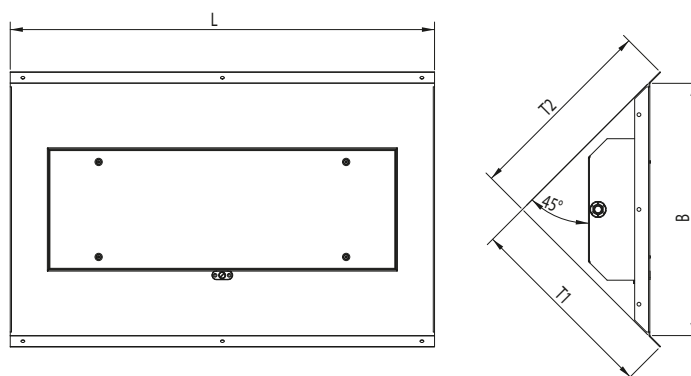

Zubehör gesondert bestellen.

| Bezeichnung | L | B | T1 | T2 | Zeichnungs- Nr. |
|------------------|------|-----|-----|-----|-----------------|
| JSS..-SRS...18 W | 840 | 500 | 385 | 385 | 65-016-020-01 |
| JSS..-SRS...36 W | 1450 | 500 | 385 | 385 | 65-016-040-03 |
| JSS..-SRS...58 W | 1750 | 500 | 385 | 385 | 65-016-060-02 |
| JBS..-SRS...18 W | 840 | 520 | 400 | 400 | 65-006-020-01 |
| JBS..-SRS...36 W | 1450 | 520 | 400 | 400 | 65-006-040-02 |
| JBS..-SRS...58 W | 1750 | 520 | 400 | 400 | 65-006-060-02 |

Weitere technische Angaben auf Anfrage

SCHWENKLEUCHE (SW)

Durch den stirnseitigen Stehbolzen ist eine senkrechte oder waagrechte Aufnahme in Halterungen möglich. Die Leuchte kann stufenlos verstellt werden.

Zubehör gesondert bestellen

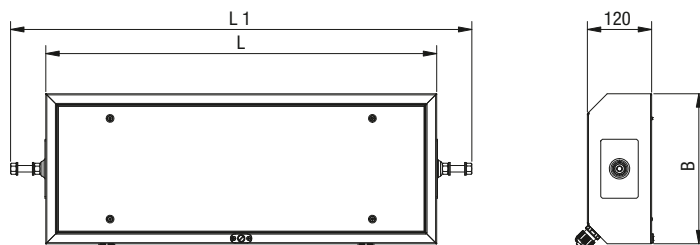

| Bezeichnung | L1 | L | B | Zeichnungs-Nr. |
|-----------------|------|------|-----|----------------|
| JSS..-SW...18 W | 860 | 730 | 280 | 65-014-020-00 |
| JSS..-SW...36 W | 1470 | 1340 | 280 | 65-014-040-00 |
| JSS..-SW...58 W | 1770 | 1640 | 280 | 65-014-060-00 |
| JBS..-SW...18 W | 860 | 730 | 380 | 65-004-020-00 |
| JBS..-SW...36 W | 1470 | 1340 | 380 | 65-004-040-00 |
| JBS..-SW...58 W | 1770 | 1640 | 380 | 65-004-060-00 |

Weitere technische Angaben auf Anfrage

WANDBEFESTIGUNGSWINKEL FÜR JSS + JBS

Wandbefestigungswinkel aus Stahlblech, verzinkt oder in Edelstahl

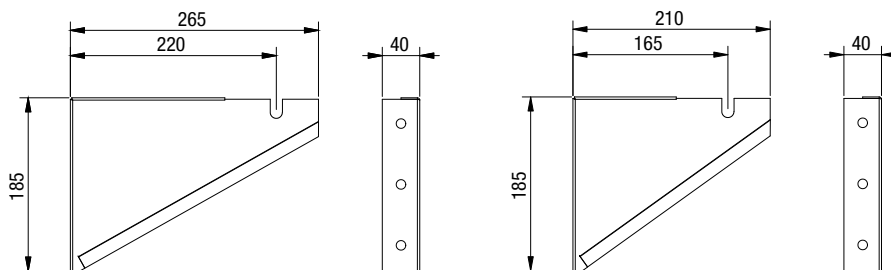

Weitere technische Angaben auf Anfrage

breite Ausführung

schmale Ausführung

DECKENBEFESTIGUNGSWINKEL FÜR JSS + JBS

Deckenbefestigungswinkel aus Stahlblech, verzinkt oder in Edelstahl

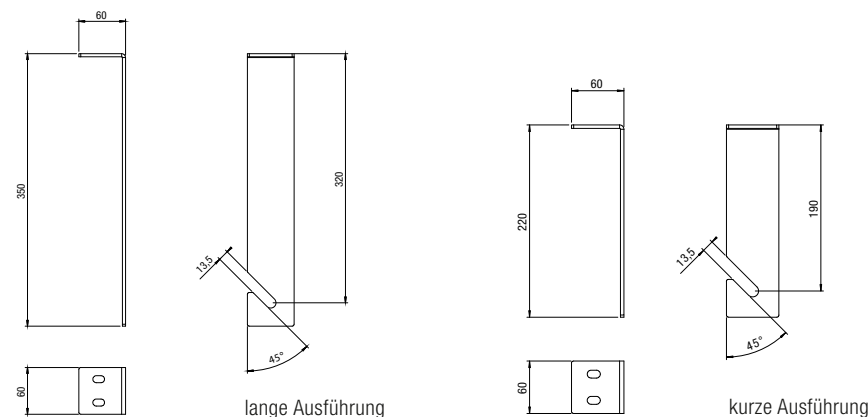

Weitere technische Angaben auf Anfrage

lange Ausführung

kurze Ausführung

Die JUNG Leuchtenreihe JSH und JBH ist mit der Type JSS und JBS identisch.
Der Unterschied besteht in der Montageart.

LEUCHTENQUERSCHNITT

Mögliche Lampenbestückungen
in symmetrischer Ausführung:

- JSH.. 1-, 2- und 3-lampig
- JBH.. 3- und 4-lampig

Mögliche Lampenbestückungen
in asymmetrischer Ausführung
mit Aluminium-Reflektor:

- JSH.. 1-lampig
- JBH.. 2- und 3-lampig

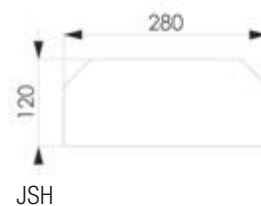



AUFBAULEUCHE (AB)

Eine günstige Aufbauleuchte in hochwertiger Qualität. Durch den auf der Leuchtenrückseite aufgeschweißten Befestigungsrahmen kann diese Leuchte als Wandaufbauleuchte bzw. Deckenaufbauleuchte montiert werden.

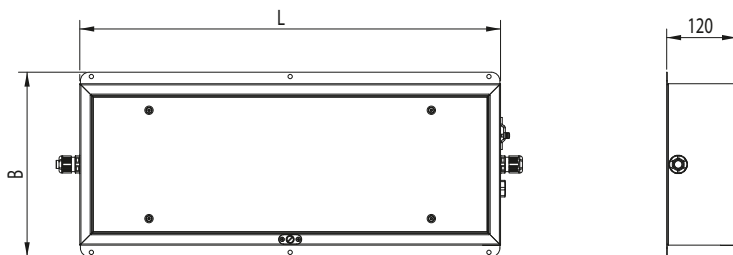

| Bezeichnung | L | B | Zeichnungs-Nr. |
|-----------------|------|-----|----------------|
| JSH..-AB...18 W | 730 | 320 | 65-035-020-50 |
| JSH..-AB...36 W | 1340 | 320 | 65-035-040-50 |
| JSH..-AB...58 W | 1640 | 320 | 65-035-060-50 |
| JBH..-AB...18 W | 730 | 420 | 65-025-020-50 |
| JBH..-AB...36 W | 1340 | 420 | 65-025-040-50 |
| JBH..-AB...58 W | 1640 | 420 | 65-025-060-50 |

Weitere technische Angaben auf Anfrage

WANDAUFBAULEUCHE WAAGRECHT (WAW)

Die Leuchte ist für die waagrechte Wandmontage konzipiert. Für die Montage der Leuchte sind oben und unten Befestigungsbohrungen vorgesehen. Das Leuchtengehäuse hat zur Verhinderung von Staubablagerungen oben eine Gehäuseschräge von 45°.

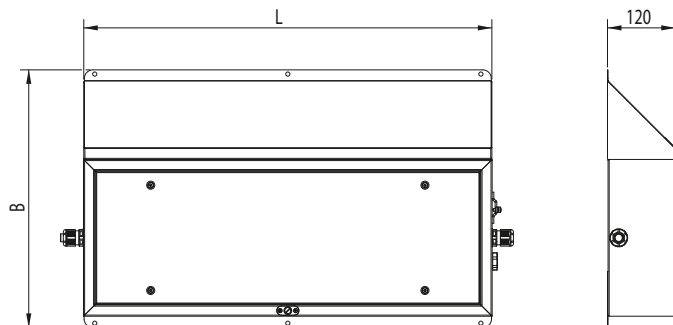

| Bezeichnung | L | B | Zeichnungs-Nr. |
|------------------|------|-----|----------------|
| JSH..-WAW...18 W | 730 | 460 | 65-038-020-00 |
| JSH..-WAW...36 W | 1340 | 460 | 65-038-040-00 |
| JSH..-WAW...58 W | 1640 | 460 | 65-038-060-00 |
| JBH..-WAW...18 W | 730 | 560 | 65-028-020-00 |
| JBH..-WAW...36 W | 1340 | 560 | 65-028-040-00 |
| JBH..-WAW...58 W | 1640 | 560 | 65-028-060-00 |

Weitere technische Angaben auf Anfrage

WANDAUFBAULEUCHE SENKRECHT (WAS)

Die Leuchte ist für die senkrechte Wandmontage konzipiert. Für die Montage der Leuchte sind seitliche Befestigungsbohrungen vorgesehen. Das Leuchtengehäuse hat zur Verhinderung von Staubablagerungen oben eine Gehäuseschräge von 45°.

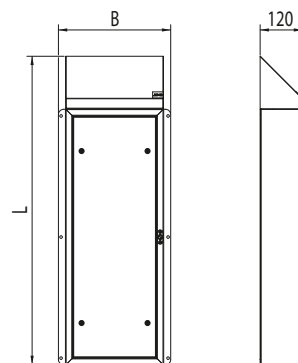

| Bezeichnung | L | B | Zeichnungs-Nr. |
|------------------|------|-----|----------------|
| JSH..-WAS...18 W | 880 | 320 | 65-039-020-00 |
| JSH..-WAS...36 W | 1490 | 320 | 65-039-040-00 |
| JSH..-WAS...58 W | 1790 | 320 | 65-039-060-00 |
| JBH..-WAS...18 W | 880 | 420 | 65-029-020-00 |
| JBH..-WAS...36 W | 1490 | 420 | 65-029-040-00 |
| JBH..-WAS...58 W | 1790 | 420 | 65-029-060-00 |

Weitere technische Angaben auf Anfrage

Diese JUNG Leuchten zeichnen sich aus durch eine geringe Gehäusetiefe von 80 mm und die mögliche Verwendung in Bereichen der -Zonen 1, 21, 2 und 22.



TECHNISCHE DATEN

JSNX2/JBNX2

- Geeignet für -Zone 1 + 21
- JSNX2 2-lampig
JBNX2 4-lampig
- Zulassung EG-Baumuster-
prüfbescheinigung
- Explosionsschutz
 II2G EEx ed IIC T4
 II2D Ex tD A21
IP 65 T 90° C
-20° C ≤ Ta ≤ +50° C
- Kennzeichnung
- Vorschaltgerät Elektronisch
(EVG)
- Umgebungstemperatur
-20° C bis +50° C
- Nennspannung / Frequenz
220-240 V +/- 10%
0 / 50-60 Hz
- Schutzklasse I
- Temperaturklasse T4
- Schutzart IP 65

JSNEV/JBNEV

JSSNEV

- Geeignet für -Zone 2 + 22
- Zulassung
Konformitätserklärung
- Explosionsschutz
 II3G Ex nA IIC T4 Gc X
 II3D Ex tc IIIC T75° C Dc
IP 65
- Kennzeichnung
- Vorschaltgerät
Elektronisch (EVG)
- Umgebungstemperatur
-20° C bis +40° C
- Nennspannung / Frequenz
220-240 V
0 / 50-60 Hz
- Schutzklasse I
- Temperaturklasse T4
- Schutzart IP 65

Technische Änderungen vorbehalten



LICHTVERTEILUNGSKURVE

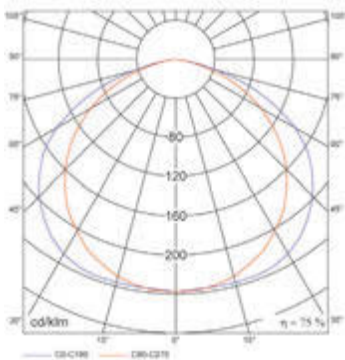

JSN.. 2-lampig ohne Aluminiumreflektor

LEUCHTENQUERSCHNITT



JSN



JBN



JSSN

Mögliche Lampenbestückungen in symmetrischer Ausführung:

- Ex-Zone 1 und 21 = JSNX2.. 2-lampig
- Ex-Zone 1 und 21 = JBNX2.. 4-lampig
- Ex-Zone 2 und 22 = JSSNEV.. 1- und 2-lampig
- Ex-Zone 2 und 22 = JSNEV.. 3- und 4-lampig
- Ex-Zone 2 und 22 = JBNEV.. 3- und 4-lampig

Mögliche Lampenbestückungen in asymmetrischer Ausführung mit Aluminium-Reflektor:

- Ex-Zone 2 und 22 = JSNEV.. 2- und 3-lampig
- Ex-Zone 2 und 22 = JBNEV.. 3- und 4-lampig
- Ex-Zone 2 und 22 = JSSNEV.. 1-lampig



EINBAULEUCHE (WE)

Diese Leuchte zeichnet sich durch die geringe Gehäusetiefe von 80 mm aus, die den Einbau in Wänden oder Decken mit geringen Einbaumaßen ermöglicht. Der Montagerahmen mit den Befestigungsbohrungen ist am Leuchtengehäuse angeschweißt und kann flächenbündig in die bauseitigen Einbauöffnungen in Wand- oder Deckenelementen montiert werden.

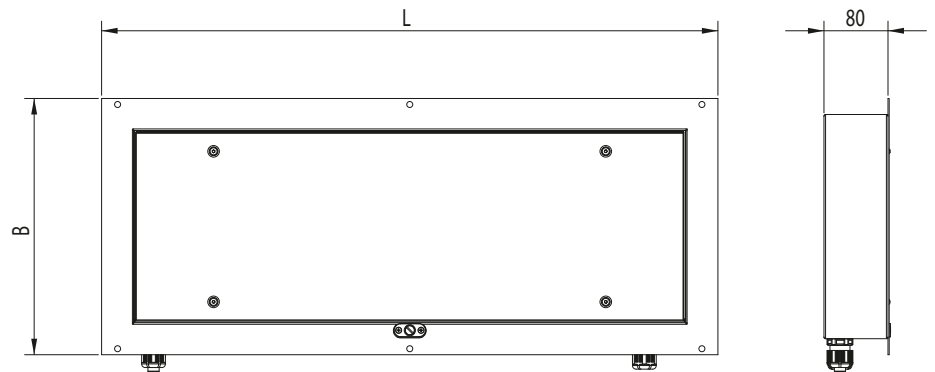

| Bezeichnung | L | B | Einbau- aussparung | Zeichnungs-Nr. |
|------------------|------|-----|-----------------------|----------------|
| JSSN..-WE...18 W | 770 | 320 | 740 x 290 | 65-091-020-00 |
| JSSN..-WE...36 W | 1380 | 320 | 1350 x 290 | 65-091-040-00 |
| JSSN..-WE...58 W | 1680 | 320 | 1650 x 290 | 65-091-060-00 |
| JSN..-WE...18 W | 770 | 420 | 740 x 390 | 65-051-020-00 |
| JSN..-WE...36 W | 1380 | 420 | 1350 x 390 | 65-051-040-00 |
| JSN..-WE...58 W | 1680 | 420 | 1650 x 390 | 65-051-060-00 |
| JBN..-WE...18 W | 770 | 520 | 740 x 490 | 65-041-020-00 |
| JBN..-WE...36 W | 1380 | 520 | 1350 x 490 | 65-041-040-00 |
| JBN..-WE...58 W | 1680 | 520 | 1650 x 490 | 65-041-060-00 |

Weitere technische Angaben auf Anfrage

AUFBAULEUCHE (AB)

Die Leuchten sind als Wand- oder Deckenaufbauleuchte konzipiert. Durch die geringe Gehäusetiefe von 80 mm ist der Einsatz auch in Bereichen möglich, in denen geringe Platzverhältnisse vorgegeben sind. Durch den auf der Leuchtenrückseite aufgeschweißten Befestigungsrahmen kann diese Leuchte als Wandaufbauleuchte bzw. Deckenaufbauleuchte montiert werden.

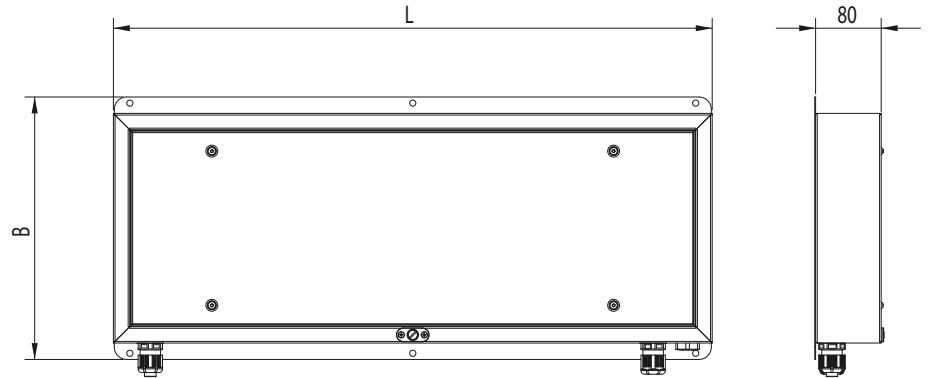

| Bezeichnung | L | B | Zeichnungs-Nr. |
|------------------|------|-----|----------------|
| JSSN..-AB...18 W | 730 | 320 | 65-095-020-50 |
| JSSN..-AB...36 W | 1340 | 320 | 65-095-040-50 |
| JSSN..-AB...58 W | 1640 | 320 | 65-095-060-50 |
| JSN..-AB...18 W | 730 | 420 | 65-055-020-50 |
| JSN..-AB...36 W | 1340 | 420 | 65-055-040-50 |
| JSN..-AB...58 W | 1640 | 420 | 65-055-060-50 |
| JBN..-AB...18 W | 730 | 520 | 65-045-020-50 |
| JBN..-AB...36 W | 1340 | 520 | 65-045-040-50 |
| JBN..-AB...58 W | 1640 | 520 | 65-045-060-50 |

Weitere technische Angaben auf Anfrage

